

Montageanleitung

Spannrahmen SP5/21 Montage: **ungefederte Winkellaschen mit oberen Seitenarretierungen**



Folgen Sie bitte unbedingt diesen Anweisungen!

Zu Ihrer Sicherheit



- Stellen Sie sicher, dass der Bereich unterhalb des Fensters während der Montage nicht betreten werden kann (ggf. absperren).
- Bei Arbeiten unter angehobenen Teilen oder Arbeitseinrichtungen müssen diese mit geeigneten Einrichtungen gegen Herabfallen gesichert werden.
- Das Insektenschutzgitter ist nicht als Absturzsicherung geeignet.
- Die Montage darf ausschließlich von Fachpersonal durchgeführt werden.









Allgemeine Hinweise



- Am Produkt dürfen keine Änderungen, An- oder Umbauten vorgenommen werden.
- Prüfen Sie die Teile vor der Montage auf ordnungsgemäßen Zustand und Richtigkeit der Lieferung. Es dürfen keine beschädigten, unvollständigen oder offensichtlich mangelhaften Teile montiert werden.



Bitte lesen Sie sich diese Montageanleitung aufmerksam durch. Für Fehler, die durch falsche Montage entstehen, übernehmen wir keine Haftung!
Zur Montage ausschließlich Edelstahlschrauben verwenden.

Zubehör			Zubehör	Empfohlenes Werkzeug
				
Winkellasche 13 24 60.xx 4 Stk.	RK 2,9 x 9,5 15 03 29.09.TX 2 Stk.	Winkellasche für Seitenarretierung 13 24 66.xx 2 Stk.	ab Winkellasche 30 mm Unterstützungswinkel 13 24 65.xx 2 Stk.	TX10  Schraubendreher

Horizontalschnitt

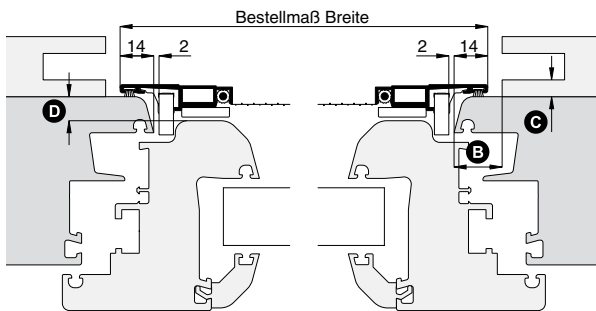

Vertikalschnitt

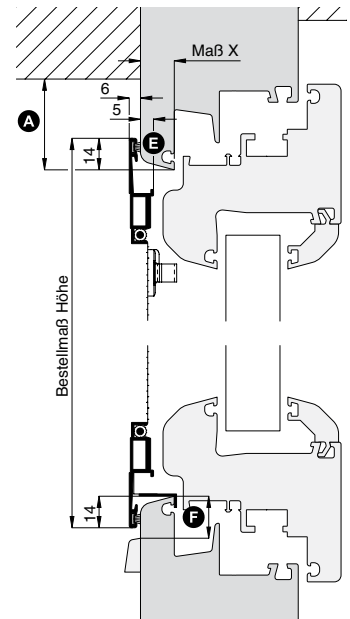

1 Winkellasche montieren

- Untere Winkellasche bis zum Einrasten ("Klick") in die Aufnahmen schieben.
- Ab Winkellaschen-Größe von 30 mm die mitgelieferten Unterstützungswinkel in die unteren Aufnahmen mit einsetzen.
- Links und rechts die Winkellaschen für Seitenarretierung mit den beiliegenden Schrauben RK 2,9 x 9,5, auf die Winkellaschenaufnahmen anschrauben.

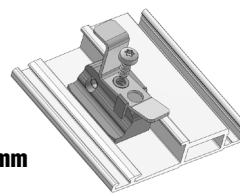

Durch lösen der Fixierschraube seitlich mit einem Inbusschlüssel 2 mm werden die Winkellaschenaufnahmen höhenverstellbar.



Um die Winkellasche demontieren zu können, drücken Sie am Einrastpunkt mit einem Inbusschlüssel 2 mm und ziehen Sie die Winkellasche heraus.

2 Spannrahmen einhängen

- Klappen Sie die Schwenngriffe so weit auf, dass Sie den Spannrahmen sicher halten können.
- Bringen Sie den Spannrahmen in Einhängelage, von außen vor dem Blendrahmen, leicht schräg nach innen gekippt.



Durch die außermittige Schwenngriff-Position kippt der Spannrahmen oben automatisch zum Blendrahmen.

Spannrahmen mit den unteren Winkellaschen in unteren Blendrahmenprofil einhängen, anschließend am Blendrahmen ziehen und die Winkellaschen für Seitenarretierung links und rechts umlegen.

! Kontrollieren Sie, ob alle Winkellaschen in den Blendrahmen voll eingreifen!